

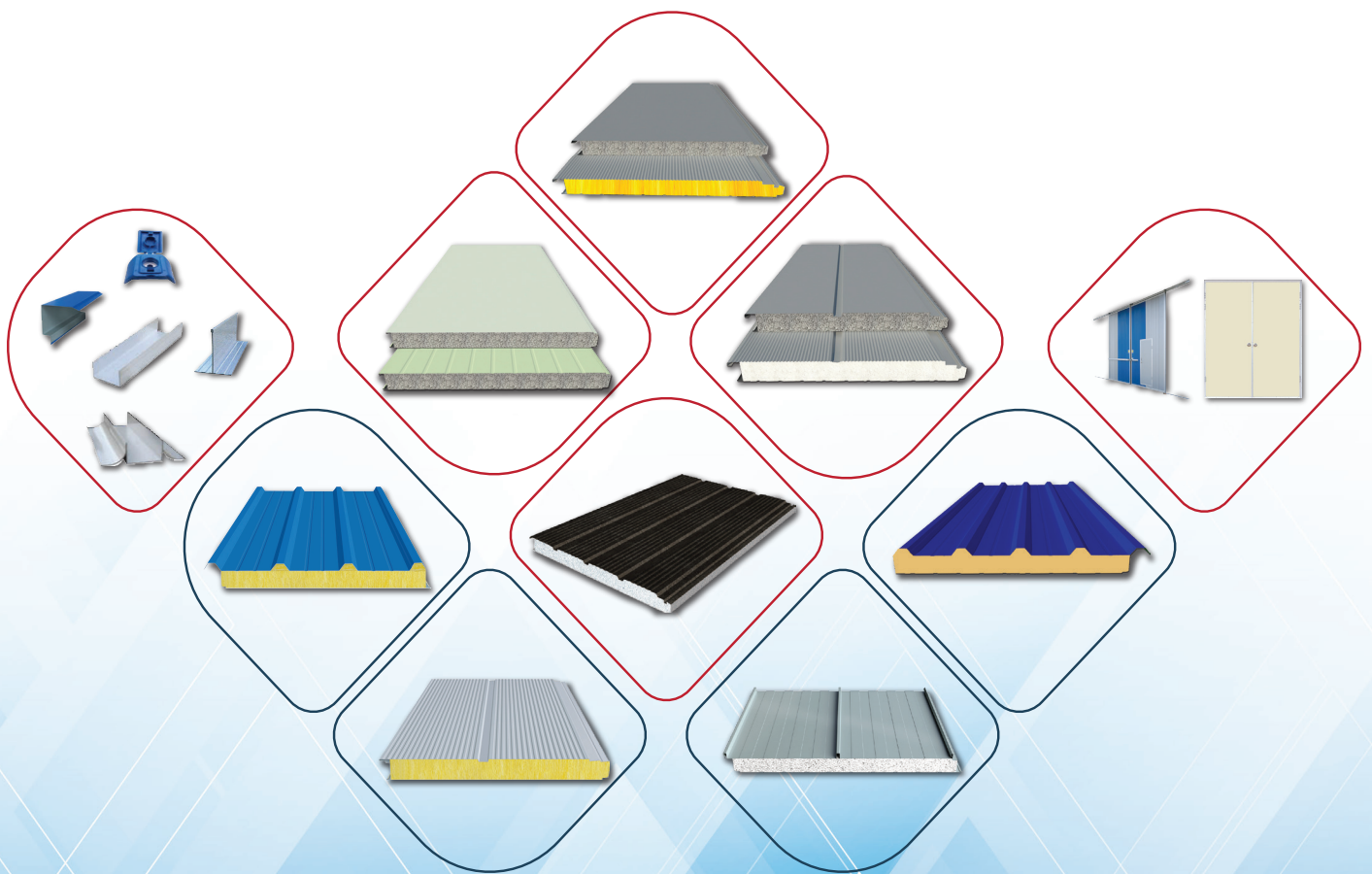

# BIGA PANEL

Nhà máy Panel Hàn Quốc - Panel of Korea Technology



EPS PANEL XỐP THƯỜNG/EPS PANEL

EPS PANEL CHẬM CHÁY/CHỐNG CHÁY LAN/FIRE-RETARDANT EPS PANEL

BÔNG THỦY TINH PANEL CHỐNG CHÁY/GLASSWOOL PANEL

PU PANEL KHO LẠNH/POLY URETHANE PANEL(PUR)/PIR

[www.bigapanel.com](http://www.bigapanel.com)



## MỤC LỤC

TABLE OF CONTENT

	Trang	
GIỚI THIỆU BIGA PANEL	3	<i>BIGA PANEL introduction</i>
NHÀ MÁY BIGA PANEL DÂY CHUYỀN NHẬP KHẨU HÀN QUỐC	4-6	<i>BIGA PANEL FACTORY WITH KOREA-IMPORTED LINE</i>
8 ƯU ĐIỂM CỦA PANEL	7-9	<i>8 ADVANTAGES OF PANEL</i>
VÁCH TRONG/TRẦN PANEL	10	<i>INSIDE WALL/CEILING PANEL</i>
MÁI PANEL	10	<i>ROOF PANEL</i>
TƯỜNG BAO NGOÀI GIẤU VÍT	11	<i>OUTSIDE WALL PANEL</i>
CỬA ĐI PANEL	13	<i>SWING DOOR PANEL</i>
CỬA SỔ NHỰA PVC, VÂN GỖ	13	<i>PVC WINDOW</i>
CỬA TRƯỢT PANEL	14	<i>HANGER DOOR PANEL</i>
PHÒNG SẠCH PANEL	15	<i>CLEANROOM</i>
PHỤ KIỆN NHÔM	16	<i>ALUMINIUM ACCESSORIES</i>
PHỤ KIỆN CHE KHỚP NỐI	17	<i>FLASHING ACCESSORIES</i>
ỨNG DỤNG CỦA TẤM PANEL	18-24	<i>PANEL APPLICATION</i>

TABLE OF CONTENT



## GIỚI THIỆU VỀ BIGA PANEL

BIGA là doanh nghiệp tiên phong trong sản xuất và thi công panel Hàn Quốc chất lượng cao. BIGA hướng tới là tập đoàn đầu tư và cung cấp giải pháp tổng thể về xây dựng nhà công nghiệp hàng đầu Việt Nam. BIGA GROUP bao gồm các thành viên: BIGA CONS, BIGA PANEL, BIGA WINDOW.

**BIGA PANEL** là một trong 3 thương hiệu thuộc BIGA GROUP. Dựa trên nền tảng nhiều năm kinh nghiệm thi công của BIGA CONS - thương hiệu nội địa số 1 về thi công xây dựng nhà xưởng công nghiệp bằng tấm Sandwich Panel tại miền Bắc Việt Nam, năm 2019 thương hiệu **BIGA PANEL** đã bứt phá trở thành một trong những công ty hàng đầu miền Bắc về sản xuất panel Hàn Quốc chất lượng cao.

Với kim chỉ nam **KHÁCH HÀNG LÀ TRUNG TÂM**, chúng tôi cùng nhau khẳng định sứ mệnh của mỗi con người BIGA là mang lại vẻ đẹp, giá trị bền vững, sự an tâm cho khách hàng, đối tác và xã hội thông qua những sản phẩm, dự án đảm bảo an toàn, chất lượng hướng tới bảo vệ môi trường.

## BIGA PANEL INTRODUCTION

*BIGA is a pioneer brand in manufacturing and constructing high quality Korean panels. BIGA aims to be an investment group and provide a leading comprehensive solution on constructing industrial factory in Vietnam. BIGA GROUP has members: BIGA CONS, BIGA PANEL, BIGA WINDOW.*

**BIGA PANEL** is one of 3 brands under BIGA GROUP. Based on many years of construction experience of BIGA CONS - another brand of the BIGA group - has become a top domestic brand, which rank No.1 market share in constructing industrial factory with Sandwich Panel in the Northern Vietnam, in 2019, **BIGA PANEL** brand has made a breakthrough among the leading companies in the North for manufacturing high quality Korean panels.

With a **CUSTOMER - CENTRIC CULTURE**, BIGA is not only the best performing company in the area, but also is aiming to bring the sustainable value, the beauty, the peace of mind to customers, partners, and society through products and safety ensure project and quality towards environmental protection.

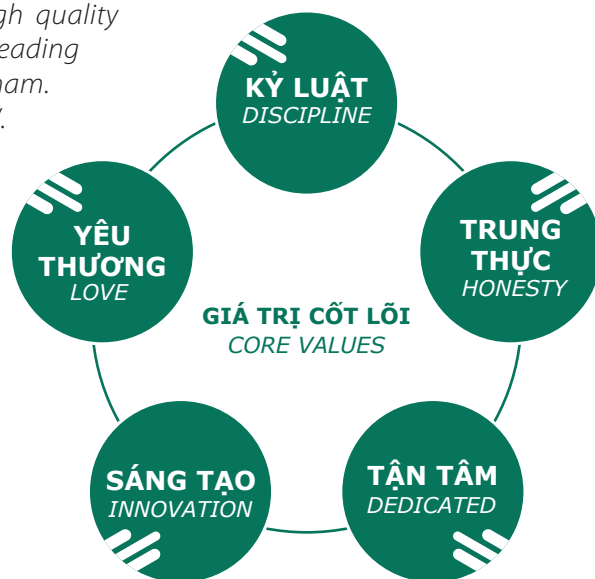

# NHÀ MÁY **BIGA PANEL**

## DÂY CHUYỀN NHẬP KHẨU HÀN QUỐC

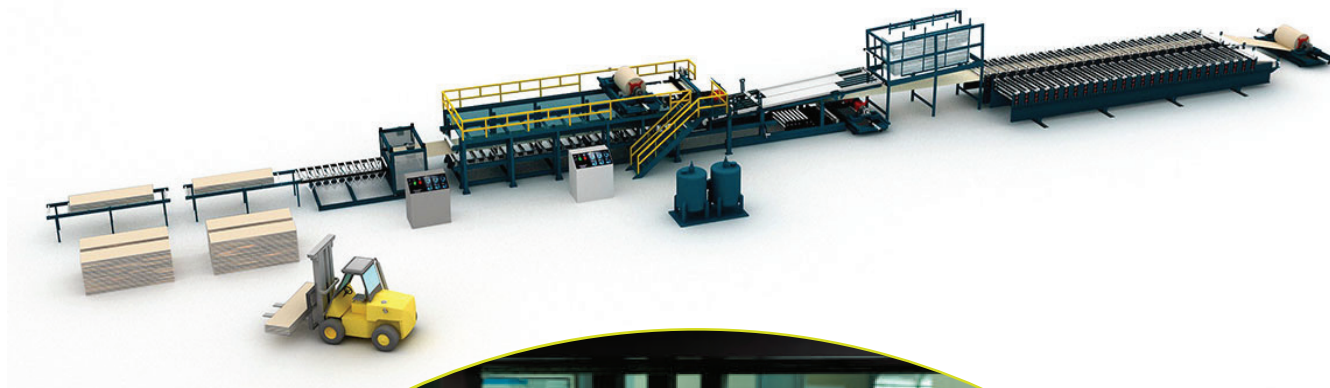

Với dây chuyền nhập khẩu trực tiếp từ Hàn Quốc và được lắp đặt vận hành bởi các kỹ sư Hàn Quốc giàu kinh nghiệm, dàn máy Sandwich Panel này, sản xuất được đa dạng các tấm panel đảm bảo chống nóng, chống ồn, cách âm, cách nhiệt, chống cháy... như Mái lợp, Tường bao ngoài Panel, Vách ngăn Panel, Trần Panel... nhằm đáp ứng các nhu cầu về xây dựng trong công nghiệp và dân dụng. Ngoài ra, điểm khác biệt được khách hàng đánh giá cao của BIGA PANEL là năng lực sản xuất các loại phụ kiện tôn che khớp nối panel, các phụ kiện nhôm phòng sạch, cửa đi, cửa trượt panel... Hơn thế nữa, nhằm đáp ứng nhanh nhất các nhu cầu của khách hàng trong nước và quốc tế, BIGA PANEL đã đầu tư đội xe vận tải chuyên nghiệp, tận tình.

Trên hết, với nhiều năm kinh nghiệm vừa sản xuất, vừa thi công panel Hàn Quốc chất lượng cao, BIGA PANEL luôn đem đến cho khách hàng những giải pháp xây dựng nhà máy, nhà xưởng hiện đại với chi phí tiết kiệm nhất.



# BIGA PANEL FACTORY WITH KOREA-IMPORTED LINE



*With line imported directly from Korea and installed by experienced Korean engineers, the Sandwich Panel can produce a wide range of panels which are anti-heat, anti-noise, soundproof, insulation, fireproof ... such as Roof Panel, Exterior Wall Panel, Interior Wall Panel, Ceiling Panel ... to meet the demands of construction in industry and civil.*

*In addition, the difference that is highly valued by customers of BIGA PANEL is the capacity to produce all kinds of corrugated panel accessories, panel aluminum accessories, panel doors and panel sliding doors,... Moreover, in order to quickliest meet the demands of domestic and foreign customers, BIGA PANEL has invested in a professional fleet of transport vehicles.*

*Above all, with many years of experience in both producing and constructing high-quality Korean Panel, BIGA PANEL always gives customers the solutions to build modern factories with the most economical cost.*

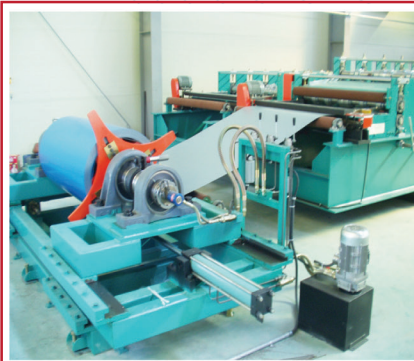



Đội ngũ kỹ sư và công nhân lành nghề không ngừng học tập công nghệ mới và nâng cao trình độ để đổi mới, sáng tạo ra những sản phẩm dịch vụ chất lượng cao đáp ứng nhu cầu khách hàng.

*The team of skilled engineers and workers have constantly learnt new technologies and improved their professional qualifications and management to innovate and create high-quality products and services to meet customer needs.*

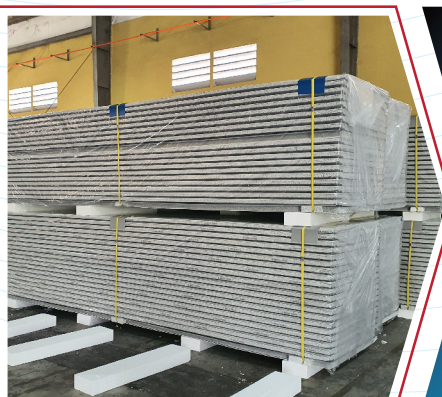
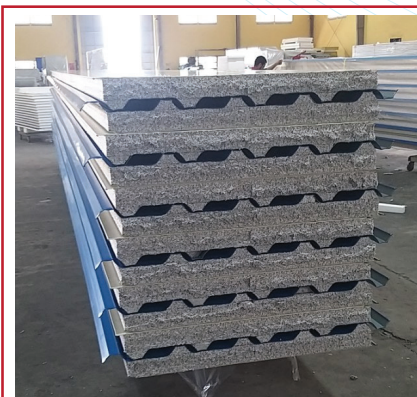

# BIGA PANEL

**Tấm Biga Panel** là một loại vật liệu công nghiệp với độ cứng và độ bền xuất sắc, có hiệu suất kinh tế cao, giúp tiết kiệm năng lượng và ngăn ngừa hỏa hoạn.

*Panel of Biga is an industrial material with excellent hardness and durability, high economic performance, to save energy and prevent fire effectively.*

## Cấu tạo 3 lớp gồm:

- 2 lớp tôn bên ngoài
- 1 lõi ở giữa là lớp xốp EPS chậm cháy/ EPS thường.

## Three-layer structure includes:

- Two layers of corrugated outer
- One core layer in the middle is normal EPS foam/ limited fire-spread EPS.

## Phân loại/ Classify:

- Tấm EPS Panel thường là loại Panel an toàn do không chứa thành phần độc hại, có cường độ uốn cao, sức chịu lực và độ bền vượt trội.

*Normal EPS Panel is a safe panel type because it does not contain toxic components to the human body, with high bending strength, strength-bearing capacity and excellent durability.*

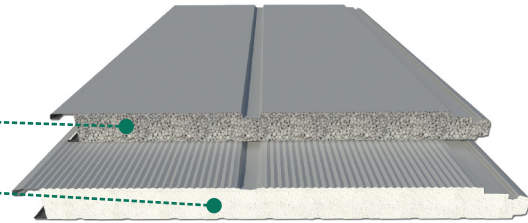

- Tấm EPS Panel chậm cháy cơ bản gồm EPS và các chất chống cháy khác giúp phòng ngừa tai nạn cháy nổ hiệu quả.

*Limited fire-spread EPS Panel includes EPS and other fire retardants that effectively prevent fire and explosion accidents.*



## 8 ưu điểm của Panel so với các sản phẩm truyền thống: 8 advantages of Panel compared to traditional materials:

**1** Cách nhiệt, cách âm vượt trội  
*Superior heat insulation, sound insulation*

**2** Tiết kiệm đến 70% năng lượng điện  
*Save up to 70% of electrical energy*

**3** Chống cháy lan hiệu quả  
*Reduce the ability to catch fire, effectively limit fire-spread*

**4** Ngăn chuột bọ phá hoại  
*Prevent the infiltration of rodents, insects*

**5** Lắp ghép, tháo dỡ nhanh gọn  
*Assembling or dismantling quickly*

**6** Màu tươi sáng và bền màu  
*Bright and durable color*

**7** Dễ dàng vệ sinh, lau chùi  
*Easy to clean*

**8** Tính thẩm mỹ cao  
*High aesthetics*



# BIGA PANEL

## Ứng dụng:

- Làm tường cách âm, chống nóng cho nhà ở, văn phòng, xưởng, nhà hàng, các nhà máy điện tử, sinh học, phòng sạch dược phẩm, y tế, dệt may, siêu thị...
- Làm tường bảo ôn cho kho mát, kho lạnh, kho bảo quản dược phẩm, y tế,...

## Application:

- Making soundproof and heat-proof walls for houses, offices, workshops, restaurants, electronics and biological factories, clean rooms for pharmaceuticals, healthcare, textiles, supermarkets.
- Making insulating walls for cool storage, cold storage, pharmaceutical and medical storage, etc.tt

### TƯỜNG CÁCH ÂM CHỐNG NÓNG



Nhà ở, văn phòng, xưởng, nhà hàng...  
Houses, offices, workshops, restaurants...

### TƯỜNG BẢO ÔN



Kho mát, kho lạnh, kho bảo quản  
dược phẩm, y tế,...

Cool storage, cold storage, pharmaceutical and  
medical storage, etc.tt

Nội dung (Item)	Thông số kỹ thuật (Specification)
Độ dày 2 bề mặt tôn nền (two side)	Tôn mạ kẽm dày (Galvanized steel sheet): 0.35 ~ 0.50mm
Chất cách nhiệt (Insulation)	EPS thường (Normal EPS), EPS chống cháy lan (Retardant EPS), Bông thủy tinh (Glasswool), PU (Urethane/PIR)
Khổ rộng hữu dụng (Width)	1000mm
Chiều dài (Length)	1.8 ~ 15m (trong giới hạn vận chuyển) (possible to order longer than 15m)
Độ dày lõi cách nhiệt ở giữa (thickness)	50T, 75T, 100T, 125T, 150T

Thông số có thể hơi khác so với sản phẩm thực tế. Vui lòng liên hệ bộ phận kinh doanh để biết thêm chi tiết  
The specification may vary depending on the product. Please contact the sales department for the details

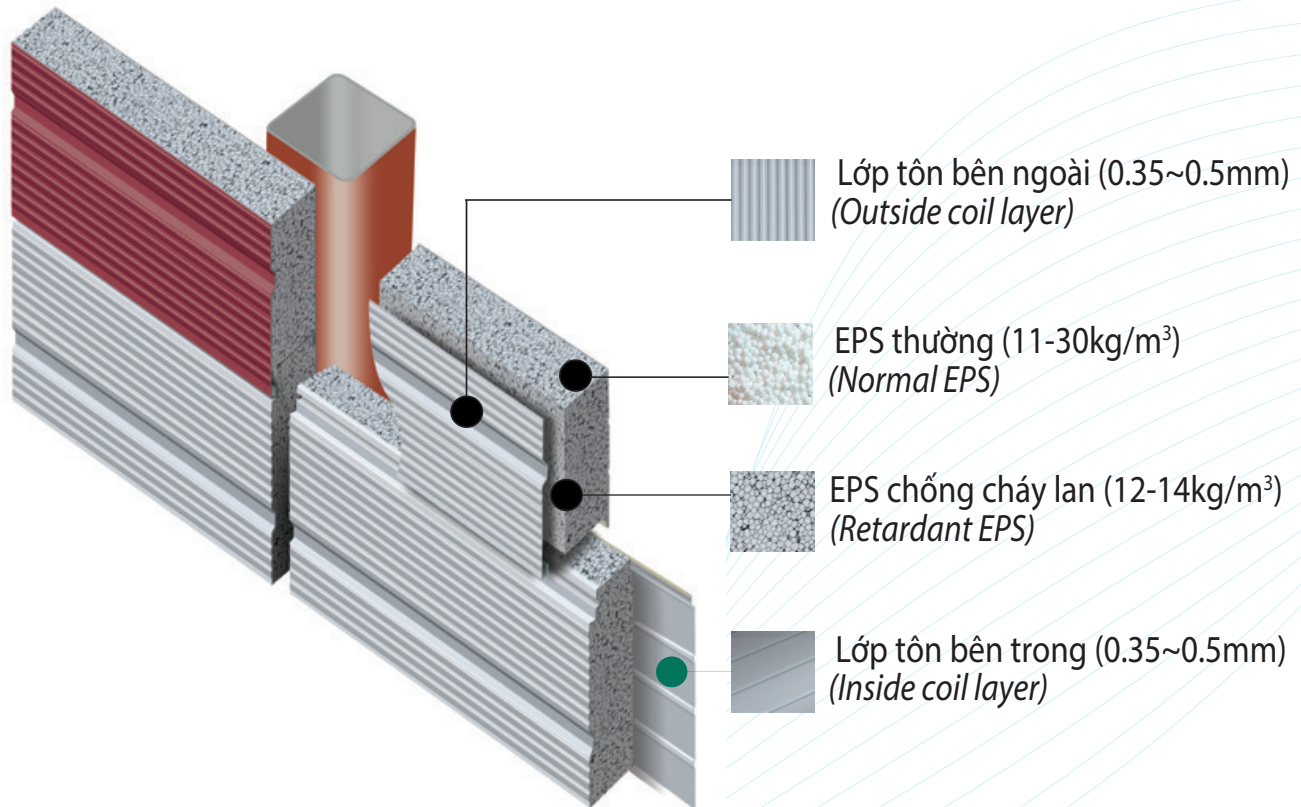

EPS PANEL

Cấu tạo tấm Sandwich Panel Korea/ Korea Sandwich Panel detail

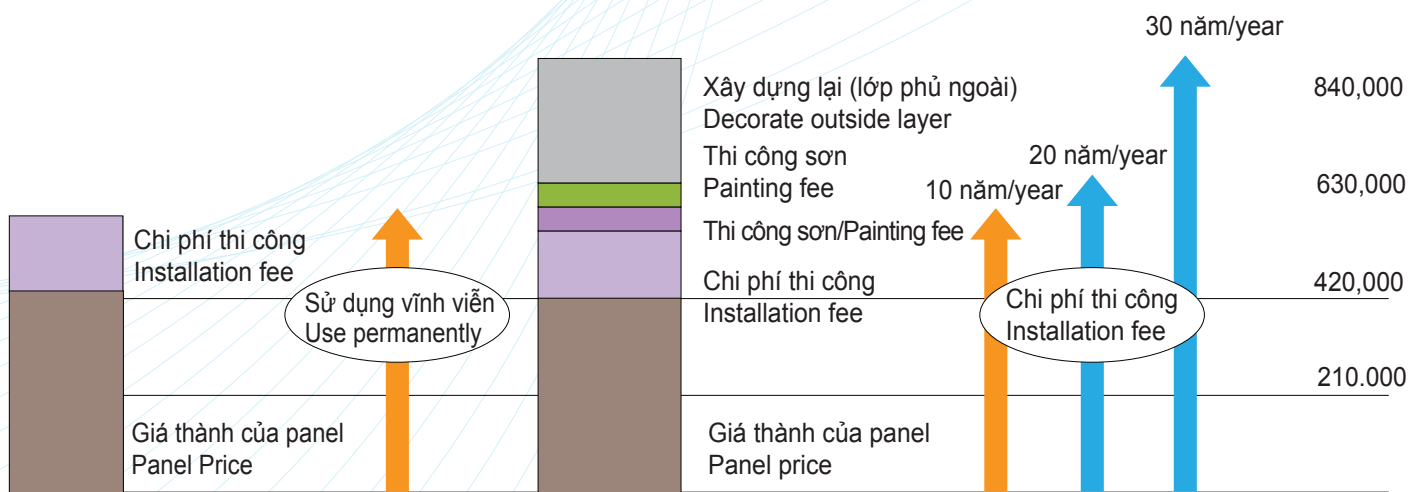

Giá tham khảo: Đơn vị (VND/m<sup>2</sup>)/Reference price: Unit

So sánh tuổi thọ và giá thành của tấm panel và tường gạch/ Compare the life and cost of panels and brick walls

« Bảng màu tôn (Color chart) »



Màu sắc này có thể khác so với sản phẩm thực tế/ Color maybe different with real product

1

## VÁCH TRONG/TRẦN PANEL INSIDE WALL/CEILING PANEL

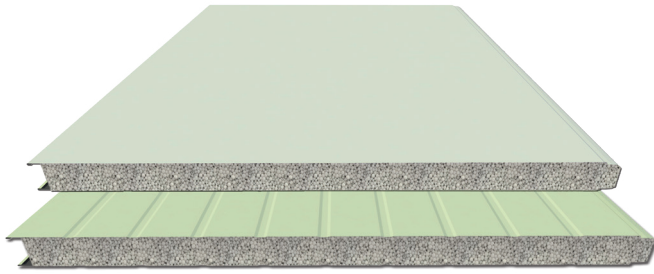

1a. Loại phẳng (flat)-BFE 1000

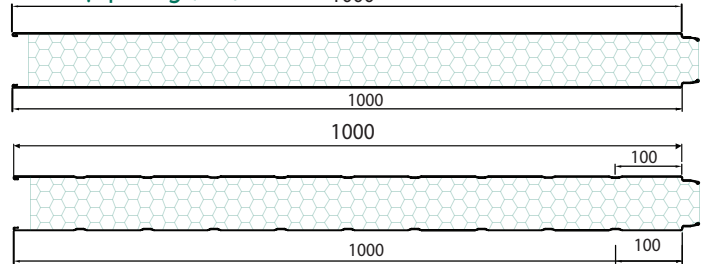

1b. Loại gân mờ tăng cứng (9 waves) - BWE

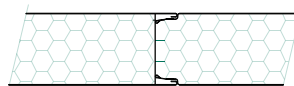

Mỗi nối 2 tấm/Joint detail



2

## MÁI PANEL (ROOF PANEL)

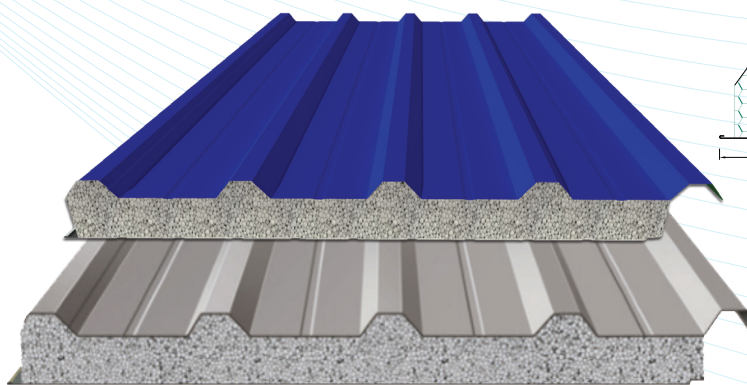

MÁI PANEL BRE

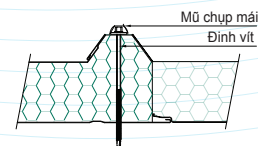
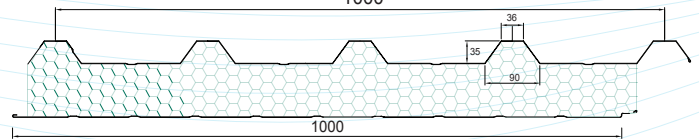

Mỗi nối 2 tấm/Joint detail



3

## TƯỜNG BAO NGOÀI GIẤU VÍT OUTSIDE WALL PANEL

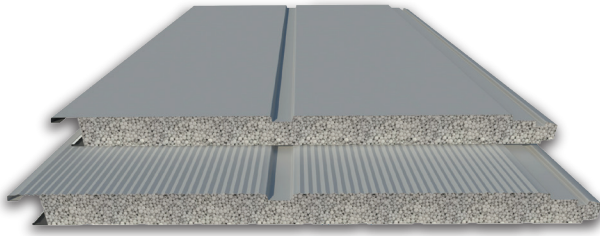

**TƯỜNG NGOÀI 500BT  
OUTSIDE WALL 500BT**



**3a. Loại phẳng bên ngoài. BFE-500BT**

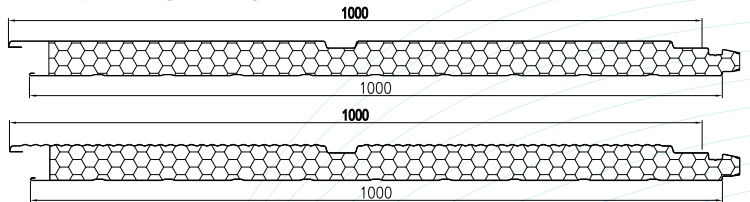

**3b. Loại sóng nhỏ tăng cứng bên ngoài. BWE-500BT**

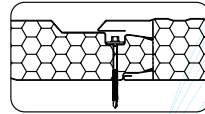

Mối nối 2 tấm/Joint detail



EPS PANEL

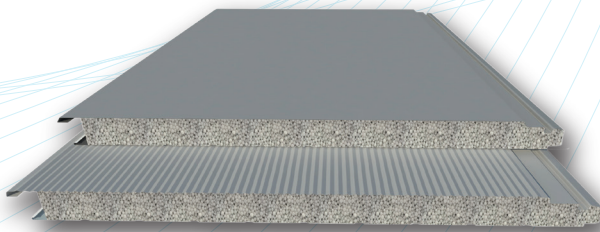

**TƯỜNG NGOÀI 1000BT  
OUTSIDE WALL 1000BT**



**3c. Loại phẳng bên ngoài. BFE-1000BT**

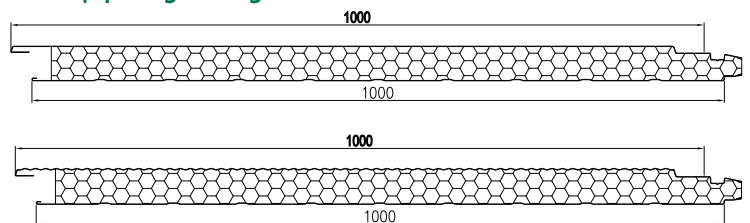

**3d. Loại sóng nhỏ tăng cứng bên ngoài. BWE-1000BT**

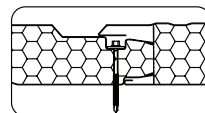

Mối nối 2 tấm/Joint detail



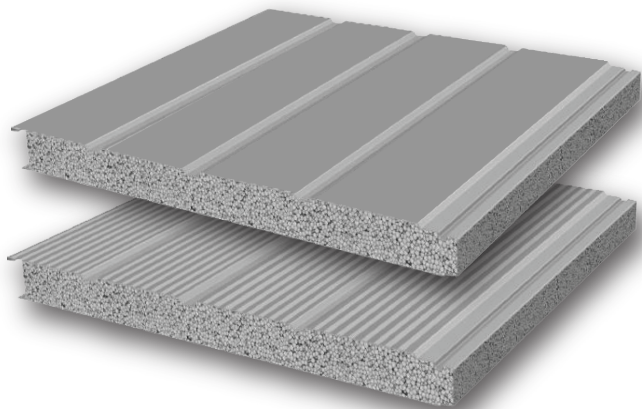

3e. Loại phẳng bên ngoài. BFE-250BT

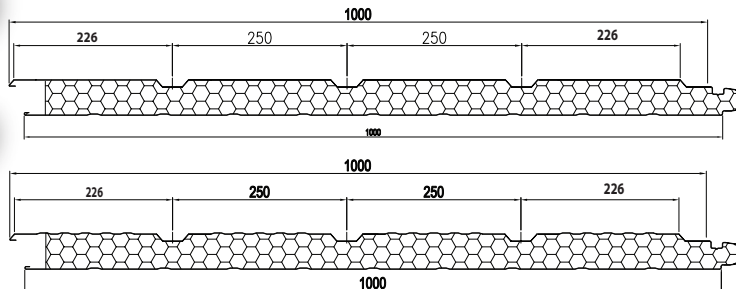

3f. Loại sóng nhỏ tăng cứng bên ngoài. BWE-250BT

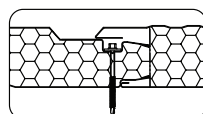

Mối nối 2 tấm/Joint detail

## TƯỜNG NGOÀI 250BT OUTSIDE WALL 250BT



# 4

## CỬA ĐI PANEL SWING DOOR PANEL

Loại cửa bán vĩnh cửu với độ bền vượt trội, khó hỏng hóc có thể thay đổi kích thước theo mục đích sử dụng.  
A semi-permanent door with outstanding durability, hard to break down and can be resized according to the purpose of use.



▲ CỬA ĐI VÂN GỖ

▲ CỬA ĐI 2 CÁNH

▲ CỬA ĐI 1 CÁNH

▲ CỬA TRƯỢT PANEL

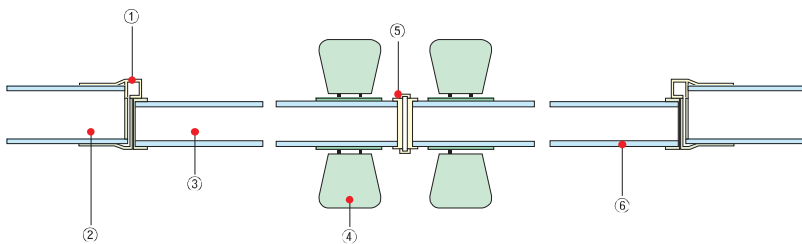

- ① Khuôn nhôm bao ngoài 50mm
- ② Vách panel 50mm
- ③ Cánh cửa panel 40mm
- ④ Khóa cửa
- ⑤ Nhôm cửa 40mm thanh đứng
- ⑥ Nhôm cửa 40mm thanh ngang

<p>Round door lock/Khóa tròn</p>	<p>Outframe Swing door frame Khuôn nhôm bao ngoài 50T/75T/100T</p>	<p>Inframe Swing door 40T Khuôn nhôm bao đáy cửa 40T</p>	<p>Hindrance Khuôn nhôm viền cạnh và đỉnh 40T</p>	<p>ONE PRONG GASKETS Giông cao su đơn đáy cửa mở</p>	<p>Mohair Giông lông cánh cửa</p>
<p>Plush Bolt/Chốt âm cửa</p>	<p>Easy hinge/Bản lề bướm</p>	<p>Dead bolt lock Khóa con cóc có chìa</p>	<p>Cup handle Khóa con cóc không chìa</p>	<p>Fix bar(40T,50T,75T) Nhôm kính cửa sổ</p>	<p>Door closer Tay đẩy hơi</p>

Cửa đi, cửa sổ

# 5

## CỬA SỔ NHỰA PVC, VÂN GỖ PVC WINDOW

Sản phẩm cửa sổ cao cấp với khả năng cách âm, chống nóng vượt trội và độ bền cao, tiết kiệm về chi phí.  
High-grade window product with superior soundproof and insulation, high durability and saving money.



▲ Cửa sổ nhựa ngàm lắp panel ▲ Cửa sổ vân gỗ

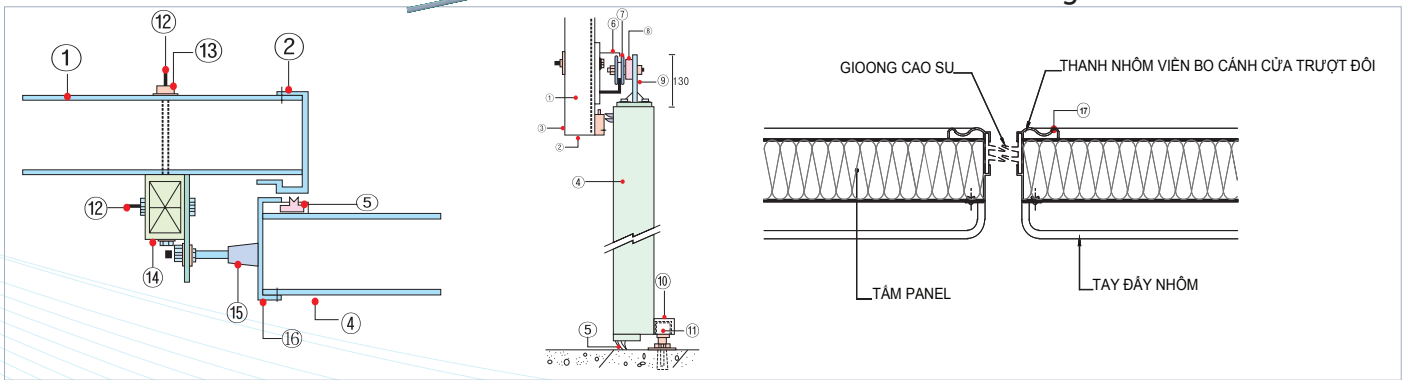
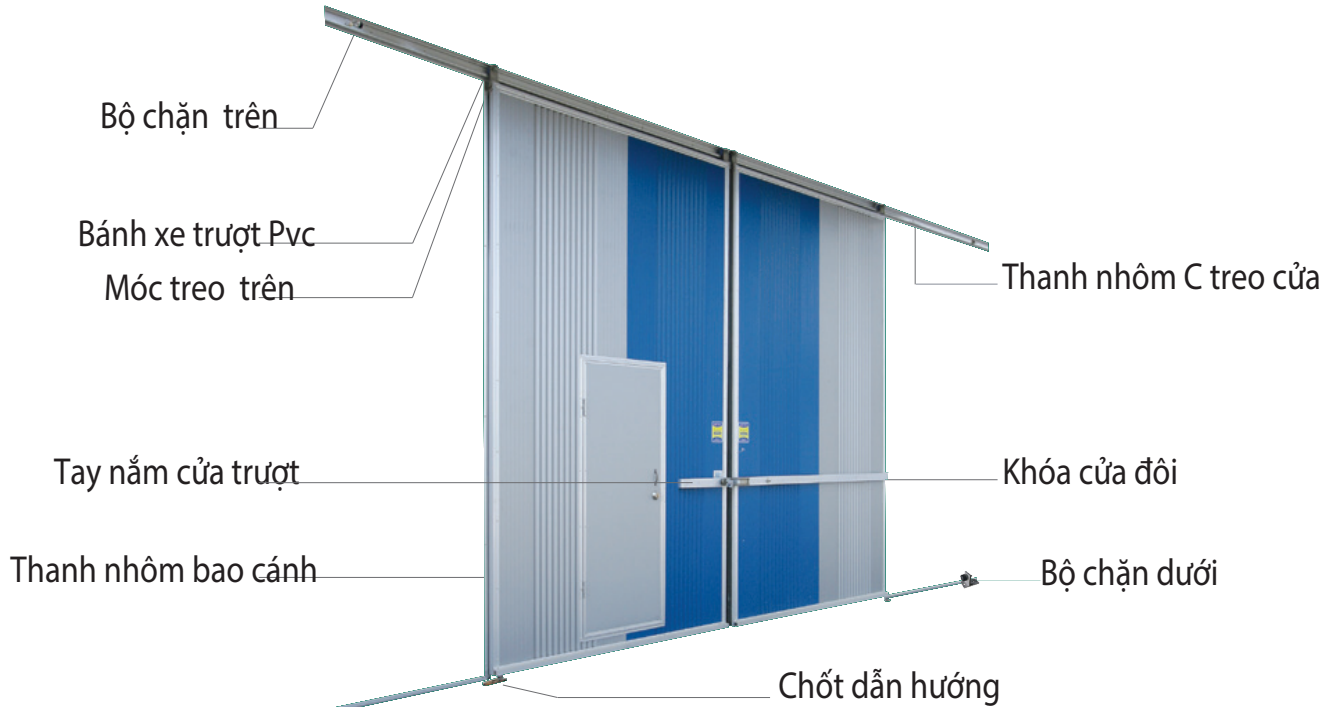

- |   |  |
|---|--|
| ① Tấm Panel   | ⑩ Guide rail - Nhôm ray chân dẫn hướng                       |
| ② AL Cover mould/Nhôm bao vách ngoài cửa trượt 50mm | ⑪ Guide roller - Chốt dẫn hướng                              |
| ③ $\Phi$ 4.8 RIVET                                  | ⑫ 9 $\Phi$ Bolt  |
| ④ Hanger Door - Cửa trượt                           | ⑬ Washer - Long đẽn  |
| ⑤ Two Prong gasket - Gioong cao su đôi              | ⑭ Lower stopper - Chốt dưới                                  |
| ⑥ AL upper Track - Thanh nhôm treo cửa trượt        | ⑮ Rubber stopper - Chặn cao su                               |
| ⑦ Roller - Bánh xe nhựa PVC                         | ⑯ AL door cover mould / Thanh nhôm bo cánh cửa trượt đơn/đôi |
| ⑧ Crank shaft / Trục quay                           | ⑰ AL double door bar / Thanh nhôm viên bo cánh cửa trượt đôi |
| ⑨ Bracket - Tay móc treo trên                       |  |





# 7

## PHÒNG SẠCH PANEL CLEANROOM

Tiêu chuẩn đầu tiên của phòng sạch là hàm lượng bụi, tức là hàm lượng các hạt bụi lơ lửng trong không khí được khống chế đến mức nào (tất nhiên là bụi bám càng phải làm sạch rồi). Nếu ta so sánh một cách hình tượng, đường kính sợi tóc người vào cỡ 100µm, hạt bụi trong phòng có thể có đường kính từ 0,5 đến 50µm.

The first standard of cleanroom is the content of dust, it's mean that the content of suspended particles in the air is controlled to what extent (of course, the dust must be cleaned). If you figuratively compare, the diameter of human hair is about 100µm, the dust in the room can have a diameter from 0.5 to 50µm.

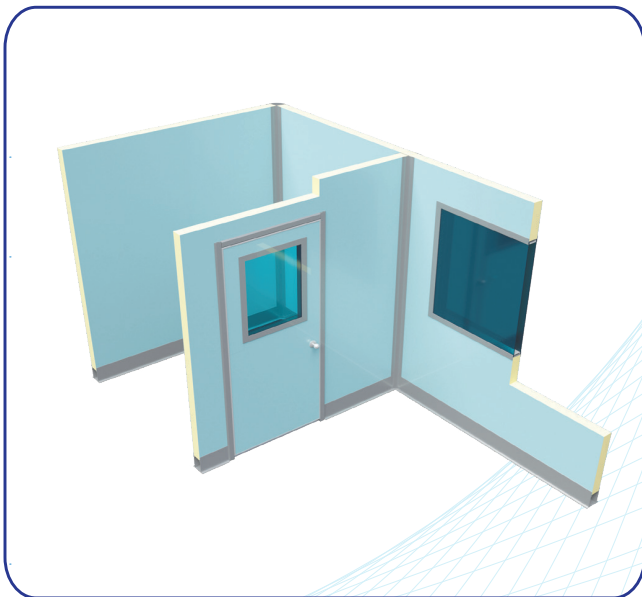

1. Vách panel/ Panel wall
2. Trần panel/ Ceiling panel
3. Sàn/ Flooring
4. Bo góc tròn/ Rounded corners
5. Thành đà sắt/ Iron momentum bar
6. Tăng đờ/ Increase trimmer
7. Cửa sổ cố định/ Fixed window
8. Grill
9. Consent
10. Điện thoại nội bộ/ Internal phone
11. Hút gió/ Air intake
12. Pass Box
13. Máy giảm áp suất/ Pressure reducing machine
14. Air shower

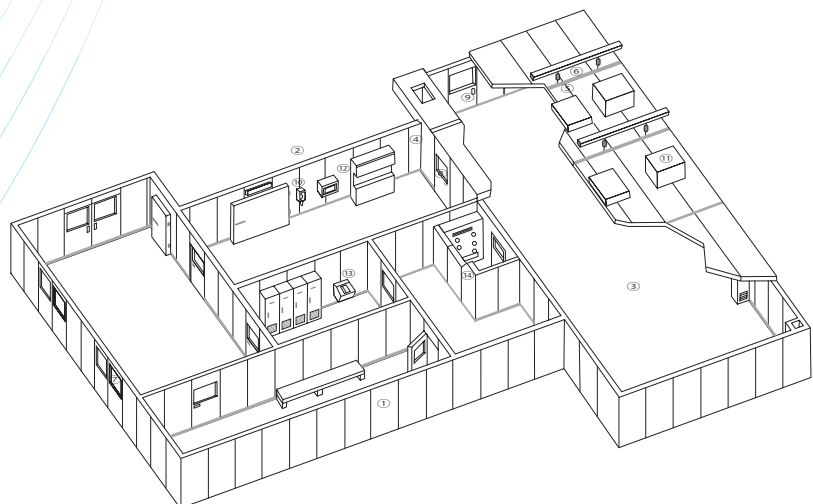

Cửa trượt panel  
Phòng sạch

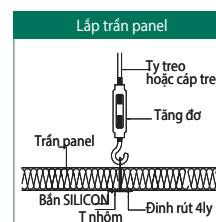
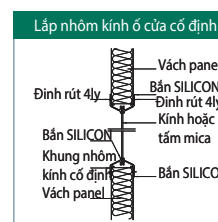
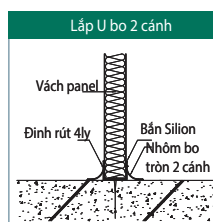
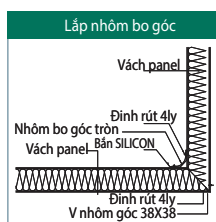
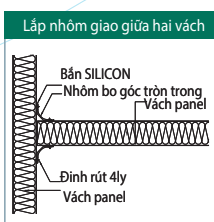

Phụ kiện nhôm được sản xuất dưới nhiều hình dạng và quy cách khác nhau để phù hợp với từng mục đích sử dụng khác nhau.

*Aluminum accessories are manufactured in many different shapes and specifications in order to suit with each different purpose.*

U nhôm/U bar (50T, 75T, 100T)	V nhôm/V bar 38x38	V nhôm/V bar 20x38	V nhôm/V bar 38x70	V bo tròn góc lõm Round corner
U nhôm 50T có 2 rãnh chèn gioăng cao su	U nhôm bo tròn 2 cánh 50mm Double round U bar	Fix bar/Nhôm kính cố định 40,50,75,100T	Nhôm kính cửa sổ cố định 50T Fix window 50T	Nhôm bo góc (C sập) Round corener bar
T nhôm treo trần T bar ceiling	T nhôm treo trần 2 tầng	Thanh nhôm T120x53x2mm	Nửa chân đế Half base round	U nhôm bo tròn 1 bên 50mm Single round U bar
Nhôm góc lõm (Y tế)	Bo góc lõm - điện tử Corner point(small)	C tay treo trượt C track	Khuôn cửa bao ốp vách panel	Nhôm bao cánh 40T In frame door 40T
Ray dẫn hướng Guider bar	Khuôn nhôm ốp cửa 50T, 75T Out door frame	Nhôm ốp cửa 50T In/Out frame door 50T	Thanh nhôm H nổi đôi H bar - double	Trụ bo góc ngoài Out Round corner
Nhôm bo tròn dài Long J mounld	Thanh nhôm H nổi đơn H bar single	Nhôm H đèn	Miếng bo góc ngoài	Miếng bo chân cửa trái/phải



# 9

## PHỤ KIỆN CHE KHỚP NỐI FLASHING ACCESSORIES

Giúp loại bỏ các khe hở, chống dột, tiết kiệm chi phí vật liệu và nhân công, đồng thời mang lại vẻ ngoài gọn gàng và tinh tế cho công trình của bạn.

Helps eliminate gaps, prevents leaks, saves material and labor costs, and brings a neat and sophisticated appearance to your project.

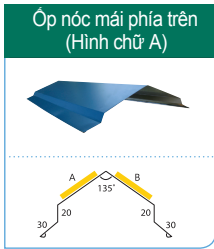

A x B	150 x 150
A x B	180 x 180
A x B	200 x 200
A x B	250 x 250

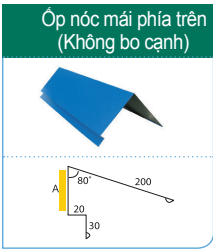

50T	A	180
75T	A	180
100T	A	180
125T	A	180
150T	A	230
175T	A	255
200T	A	280

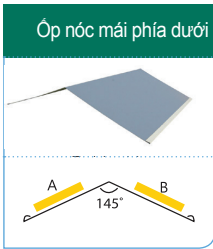

A x B	150 x 150
A x B	200 x 200

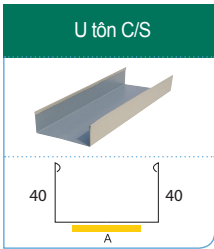

50T	A	51
75T	A	76
100T	A	101

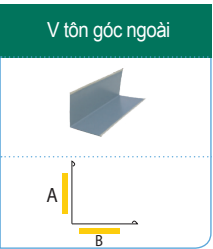

A x B	40x40
A x B	80x40

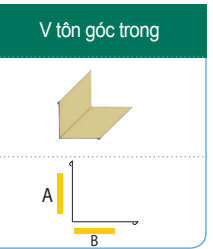

A x B	40x40
A x B	80x40

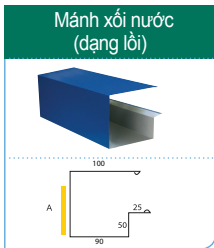

50T	A	130
75T	A	155
100T	A	180
125T	A	205
150T	A	230
175T	A	255
200T	A	280



A x B	80 x 80
A x B	100 x 100
A x B	125 x 125
A x B	150 x 150

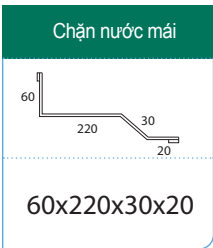

60x220x30x20

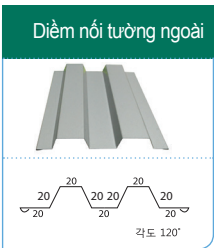

A x B	150 x 150
A x B	200 x 200

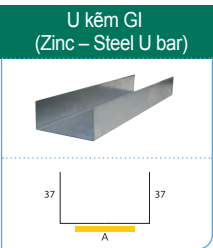

50T	A	51
75T	A	76
100T	A	101

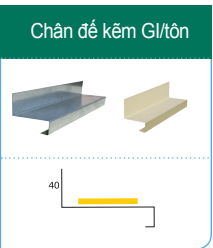

50T	A	70
75T	A	90
100T	A	115
125T	A	140

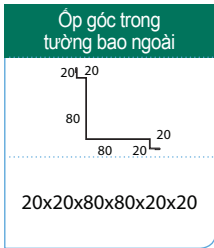

20x20x80x80x20x20

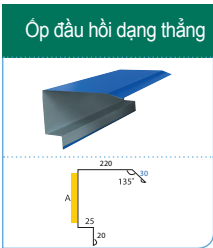

50T	A	180
75T	A	180
100T	A	180
125T	A	180
150T	A	230
175T	A	255
200T	A	280

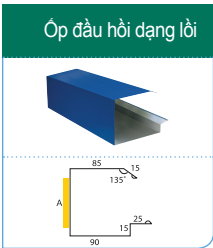

50T	A	95
75T	A	120
100T	A	145
125T	A	170
150T	A	195
175T	A	220
200T	A	245

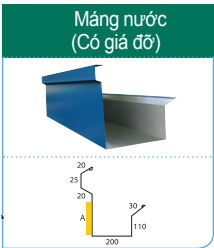

50T	A	210
75T	A	210
100T	A	210
125T	A	210
150T	A	260
175T	A	285
200T	A	310

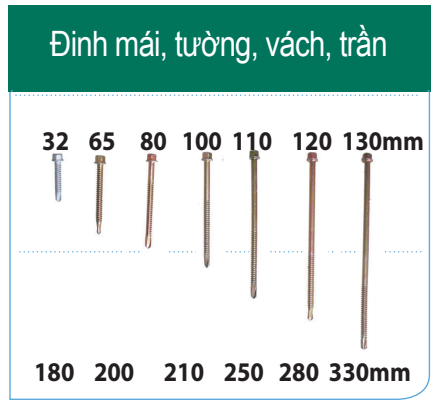

### Phụ kiện khác / Other accessories

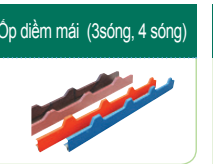
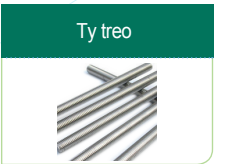

Phụ kiện tôn  
phụ kiện nhôm

## | PHÒNG SẠCH PANEL - CLEANROOM

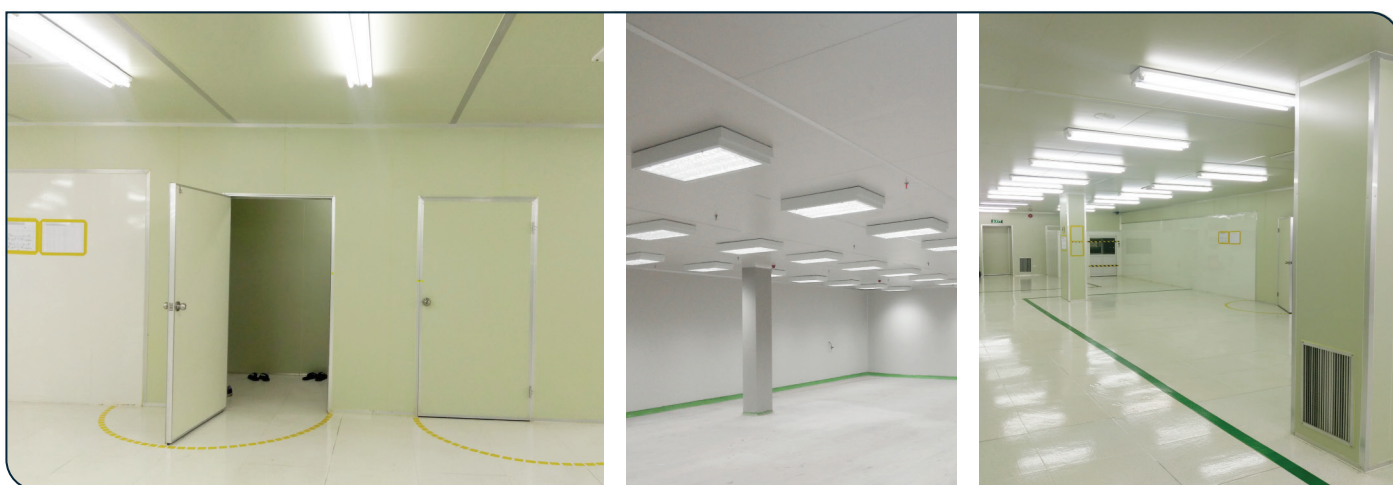

## VĂN PHÒNG ĐIỀU HÀNH CÔNG TRÌNH - VĂN PHÒNG TẠM PANEL / TEMPORARY OFFICE



## VĂN PHÒNG CONTAINER DI ĐỘNG (MỞ & GẤP) MOBILE CONTAINER OFFICE (OPEN AND FOLD)



## CƠ NƠI TẦNG PANEL / PANEL FLOOR



## NHÀ HÀNG PANEL / PANEL RESTAURANT



## NHÀ BIỆT THỰ PANEL / PANEL VILLA



## CẢNG HÀNG KHÔNG / AIRPORT



Ứng dụng

# TƯỜNG BAO, LỢP MÁI, VÁCH, TRẦN NHÀ XƯỞNG PANEL WALLS, ROOFING, BULKHEAD, PANEL CEILING



## NHÀ MÁY LUXSHARE ICT

KCN Vân Trung, Bắc Giang - 160.000 m<sup>2</sup>

## LUXSHARE ICT FACTORY

Van Trung Industrial Zone, Bac Giang - 160.000 m<sup>2</sup>



## NHÀ MÁY LUCKY DRAGON

KCN Quang Châu, Bắc Giang - 35.000 m<sup>2</sup>

## LUCKY DRAGON FACTORY

Quang Chau Industrial Zone, Bac Giang - 35.000 m<sup>2</sup>



## NHÀ MÁY TAESUNG

KCN Trảng Duyệt, Hải Phòng - 5.000m<sup>2</sup>

## TAESUNG FACTORY

Trang Duet Industrial Park, Hai Phong - 5.000m<sup>2</sup>

CÔNG TY CỔ PHẦN SẢN XUẤT BIGA PANEL



**NHÀ MÁY HAEIN IDS**

KCN Bá Thiên 2, Vĩnh Phúc - 5.000m<sup>2</sup>

**HAEIN IDS FACTORY**

Bá Thiên 2 Industrial Park, Vĩnh Phúc - 5.000m<sup>2</sup>



**NHÀ MÁY JT**

CN Đống Văn 4, Hà Nam - 5.000m<sup>2</sup>

**JT FACTORY**

Dong Van 4 Industrial Park, Ha Nam - 5.000m<sup>2</sup>



**NHÀ MÁY NOKWON**

KCN Quế Võ 1, Bắc Ninh - 22.000m<sup>2</sup>

**NOKWON FACTORY**

Que Vo 1 Industrial Zone, Bac Ninh - 22.000m<sup>2</sup>

Ứng dụng

**TƯỜNG BAO, LỢP MÁI, VÁCH, TRẦN NHÀ XƯỞNG PANEL**  
**WALLS, ROOFING, BULKHEAD, PANEL CEILING**





**NHÀ MÁY LISAL**

KCN Đông Văn 4, Hà Nam - 14.000 m<sup>2</sup>

**LISAL FACTORY**

Dong Van 4 Industrial Park, Ha Nam - 14.000 m<sup>2</sup>



**NHÀ MÁY VIKOM**

KCN Phố Nội A, Hưng Yên - 25.000m<sup>2</sup>

**VIKOM FACTORY**

Pho Noi A Industrial Park, Hung Yen - 25.000m<sup>2</sup>



**NHÀ MÁY NAUS VINA**

KCN Châu Sơn, Hà Nam - 13.000m<sup>2</sup>

**NAUS VINA FACTORY**

Chau Son Industrial park, Ha Nam - 13.000m<sup>2</sup>

Ứng dụng



## CÔNG TY CỔ PHẦN SẢN XUẤT BIGA PANEL (BIGA PANEL PRODUCTION JSC)

-  Văn phòng: Số 05 trung tâm giao thương quốc tế chợ Lim, Tiên Du, Bắc Ninh  
*Office: No. 05 international trade centers, Lim market, Tien Du, Bac Ninh*
-  Nhà máy: KCN Đại Đồng - Hoàn Sơn, Tiên Du, Bắc Ninh  
*Factory: Dai Dong - Hoan Son Industrial Park, Tien Du, Bac Ninh*
-  SĐT: 0379 625 625 / Tel: 0379 625 625
-  Email: [contact@biga.com.vn](mailto:contact@biga.com.vn)
-  Website: [www.bigapanel.vn](http://www.bigapanel.vn)